

**X nexx**

**Y.100**  
**Y.100R**

At NEXX, we do not just engineer helmets, we tech emotions.

We believe in the heat of passion - parts of life getting new blood.

HELMETS FOR LIFE is our motto, beyond the protection, past excellence, that any motorcyclist regardless of age or style lives the moment they wear NEXX.

**CONTENUTO**  
**CONTENIDO**  
**CONTEÚDO**

- 04** MANUALE DI ISTRUZIONI  
MANUAL DE INSTRUCCIONES  
MANUAL DE INSTRUÇÕES
- 05** DESCRIZIONE DEI COMPONENTI  
DESCRIPCIÓN DE PIEZAS  
DESCRIPÇÃO DOS COMPONENTES
- 06** VENTILAZIONE  
VENTILACIONES  
VENTILAÇÕES
- 07** COME PULIRE LA VISEIRA  
CÓMO LIMPIAR LA PANTALLA  
COMO LIMPAR A VISEIRA
- 08** RIMOZIONE DELLA VISEIRA  
CÓMO QUITAR LA PANTALLA  
COMO REMOVER A VISEIRA
- 09** COME METTERE LA VISEIRA  
CÓMO COLOCAR LA PANTALLA  
COMO COLOCAR A VISEIRA
- 10** PINLOCK \*
- 11** COME USARE IL VISIERINO PARASOLE  
USO LAS GAFAS DE SOL INTERIORES  
COMO USAR OS ÓCULOS DE SOL INTERIORES
- 12** COME RIMUOVERE IL VISIERINO PARASOLE  
CÓMO QUITAR LAS GAFAS DE SOL INTERIORES  
COMO REMOVER OS ÓCULOS DE SOL INTERIORES
- 13** COME METTERE IL VISIERINO PARASOLE  
CÓMO COLOCAR LAS GAFAS DE SOL INTERIORES  
COMO COLOCAR OS ÓCULOS DE SOL INTERIORES
- 14** COME METTERE IL SUPPORTO LATERALE DELLA CAMERA  
CÓMO PONER CÁMARA SOPORTE LATERAL  
COMO COLOCAR O SUPORTE DE CÁMARA LATERAL
- 15** ERGO PADDING \*\*
- 16** SPECIFICHE DI RIVESTIMENTO  
ESPECIFICACIONES DEL FORRO (INTERIOR)  
ESPECIFICAÇÕES DO FORRO
- 17** PARTI DEL RIVESTIMENTO RIMOVIBILI  
PARTES DEL FORRO EXTRAIBLES  
PARTES DO FORRO AMOVÍVEIS
- 18** RIMOZIONE DEL RIVESTIMENTO  
CÓMO RETIRAR EL FORRO  
COMO RETIRAR O FORRO
- 19** COME METTERE IL RIVESTIMENTO  
CÓMO COLOCAR EL FORRO  
COMO COLOCAR O FORRO
- 20** PARANASO \*  
DEFLECTOR DE RESPIRACIÓN \*  
NARIGUEIRA \*
- 21** DEFLETTORE DEL MENTO \*  
DEFLECTOR DE BARBILLA \*  
DEFLECTOR DE QUEIXO \*
- 22** SISTEMA DE EMERGENCIA  
SISTEMA DI EMERGENZA  
SISTEMA DE EMERGÊNCIA
- 23** ACCESSORI  
ACCESORIOS  
ACESSÓRIOS
- 24** TABELLA TAGLIE  
CUADRO DE TALLAS  
TABELA DE MEDIDAS
- 26** X-COM3 \*\*
- 29** MANUTENZIONE E CURA  
CUIDADOS QUE SE DEBEN DE TENER  
CUIDADOS A TER

\*Available in some models

\*\* Not Included

**IT**

Per favore, leggi attentamente questo manuale prima di usare il casco e conservalo in un luogo sicuro. Per un uso corretto in sicurezza, si prega di osservare le seguenti istruzioni. La funzione principale del casco è di proteggere la testa in caso di impatto. Questo casco è progettato per assorbire parzialmente l'energia di un impatto distruggendo parzialmente alcuni componenti del casco. Qualsiasi casco che sia stato pesantemente colpito da un incidente o che abbia ricevuto uno shock equivalente deve essere sostituito anche se il danno non è evidente. Al fine di preservare la sua piena efficacia, il casco non deve subire alcun cambiamento nella sua struttura o componenti.

**ES**

Lea atentamente este manual antes de usar el casco y guárdelo en un lugar seguro. Para su seguridad y un uso correcto, respete las siguientes instrucciones. La principal función del casco es proteger la cabeza en caso de impacto. Este casco está diseñado para absorber parte de la energía de un impacto por destrucción parcial de algunos componentes del casco. Cualquier casco que haya sufrido un fuerte impacto en un accidente o haya recibido un golpe equivalente, deberá sustituirse, incluso si el daño no es aparente. Para preservar plenamente su eficacia, el casco no deberá sufrir ninguna alteración de su estructura o de sus componentes.

**PT**

Por favor, leia este manual cuidadosamente antes de usar o seu capacete e mantenha-o em local seguro. Para uma correcta utilização e para sua segurança, tenha em atenção as seguintes instruções. A função principal do capacete é proteger a sua cabeça em caso de impacto. Este capacete foi concebido para absorver em parte a energia de um impacto por destruição parcial de alguns dos componentes do casco. Qualquer capacete que tenha sofrido um forte impacto num acidente ou recebido um choque equivalente, tem de ser substituído, mesmo que os danos não sejam aparentes. Para preservar toda a sua eficácia, o capacete não deverá sofrer qualquer alteração da sua estrutura ou dos seus componentes.

**DESCRIZIONE DEI COMPONENTI**  
**DESCRIPCIÓN DE PIEZAS**  
**DESCRIÇÃO DOS COMPONENTES**

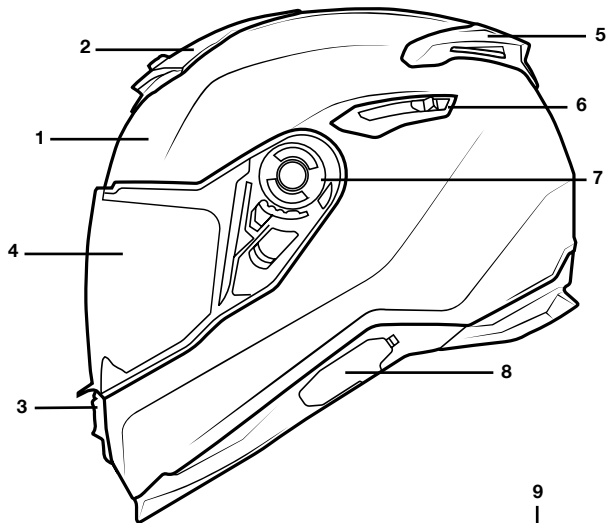

- 
- 1 - Shell
  - 2 - Top Air Intake ventilation
  - 3 - Chin Air Intake Ventilation
  - 4 - Visor / Shield
  - 5 - Spoiler Y.100 Version
  - 6 - Visor Button
  - 7 - Shield/Visor Mechanism
  - 8 - X.COM 3 Base Cover
  - 9 - Spoiler Y.100R version

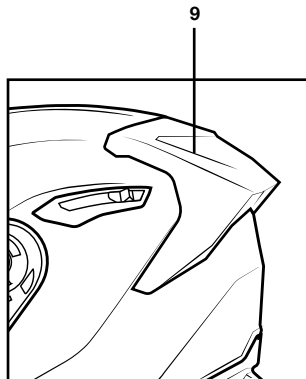

**VENTILAZIONE**  
**VENTILACIONES**  
**VENTILAÇÕES**

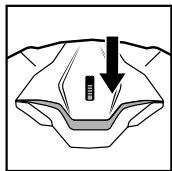

**TOP INTAKE VENTILATIONS  
CLOSE**

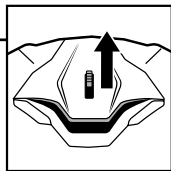

**TOP INTAKE VENTILATIONS  
OPEN**

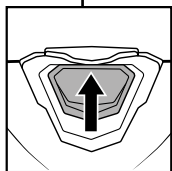
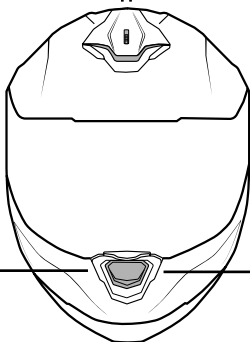

**FRONT INTAKE VENTILATION  
CLOSE**

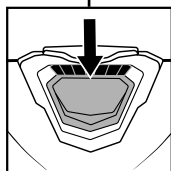

**FRONT INTAKE VENTILATION  
OPEN**

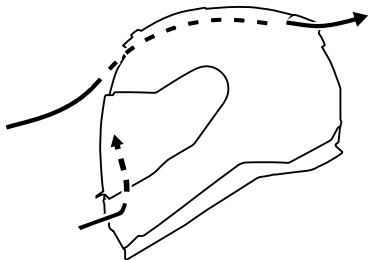

## COME PULIRE LA VISIERA CÓMO LIMPIAR LA PANTALLA COMO LIMPAR A VISEIRA

**IT** Per pulire la visiera senza alterarne le caratteristiche, utilizzare solo acqua E SAPONE (preferibilmente distillata) e un panno morbido. Se il casco è molto sporco (ad es. Insetti) è possibile aggiungere un po' di liquido della lavastoviglie all'acqua. Rimuovere la visiera dal casco prima di eseguire una pulizia più profonda. Non usare mai oggetti per pulire il casco che POSSANO danneggiare / graffiare la visiera. Conservare sempre il casco in un luogo asciutto e protetto dalla luce, preferibilmente nella borsa fornita da NEXX HELMETS.

**ES** Para limpiar la visera sin afectar a sus características, deberá utilizar únicamente agua con jabón (preferentemente destilada) y un paño suave. En caso de que el casco esté muy sucio (por ejemplo, con insectos), podrá añadir al agua un poco de líquido lavavajillas. Retire la visera del casco antes de realizar una limpieza más profunda. Para limpiar el casco no utilice nunca objetos que puedan dañar o rayar la visera. Guarde siempre el casco en un lugar seco y protegido de la luz, preferentemente en la bolsa suministrada por NEXX HELMETS.

**PT** Para limpar a viseira sem afectar as suas características, deverá utilizar apenas água com sabão (de preferência destilada) e um pano macio. No caso de o capacete estar profundamente sujo (ex. Insetos) poderá acrescentar um pouco de líquido da loiça à água. Retire a viseira do capacete antes de efectuar uma limpeza mais profunda. Nunca utilizar objectos para limpeza do capacete que possam danificar/riscar a viseira. Guarde sempre o capacete num local seco e protegido da luz, de preferência no saco fornecido pela NEXX HELMETS.

**RIMOZIONE DELLA VISIERA**  
**CÓMO QUITAR LA PANTALLA**  
**COMO REMOVER A VISEIRA**

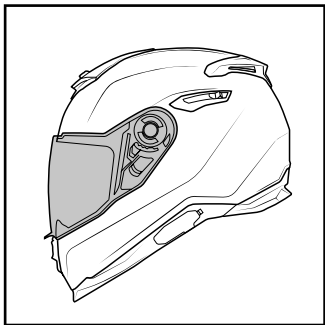

**1**

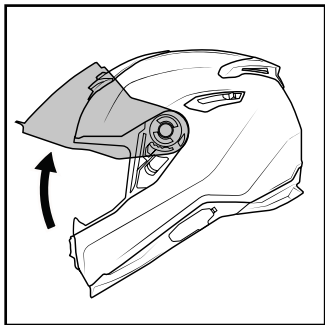

**2** OPEN THE VISOR ALL THE WAY UP

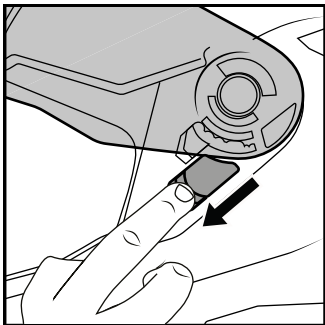

**3** PUSH THE BUTTON - BOTH SIDES

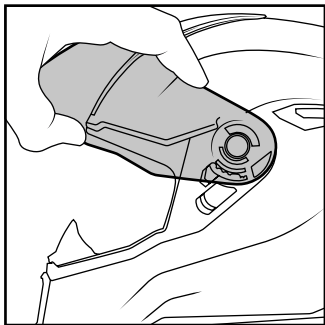

**4** PUSH THE VISOR - BOTH SIDES



**COME METTERE LA VISIERA**  
**CÓMO COLOCAR LA PANTALLA**  
**COMO COLOCAR A VISEIRA**

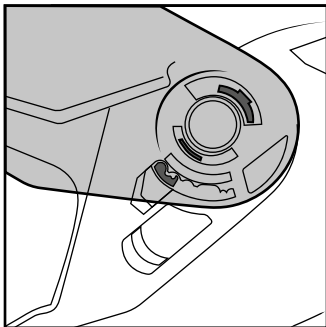
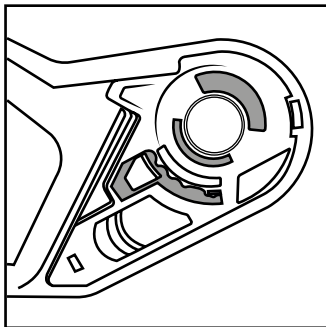

**1** ALIGN THE VISOR WITH THE MECHANISM  
BOTH SIDES

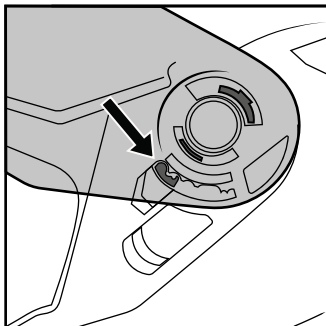

**2** PRESS TO LOCK

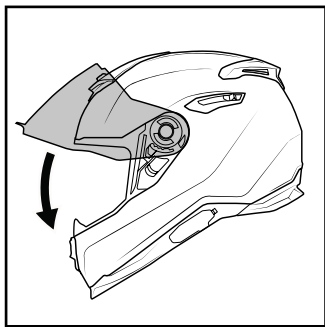

**3**

# PINLOCK

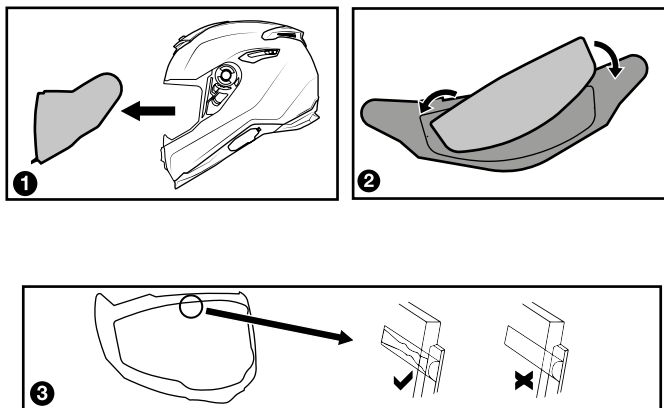

IT

- 1 - Rimuovere la visiera dal casco
- 2 - Piegare la visiera per aprire e collegare la lente Pinlock® ai perni nella stessa in modo che si adatti perfettamente alla cavità ad essa dedicata.
- 3 - Il sigillante siliconico sulla lente Pinlock® deve essere a contatto con la visiera per evitare la condensa tra la lente Pinlock® e la visiera.

ES

- 1 - Retire al pantalla del casco.
- 2 - Doble la pantalla para abrir y fije la lente Pinlock® en los pines en ella existentes de forma que encaje perfectamente en la cavidad concebida para este fin.
- 3 - El sellador de silicona en la lente Pinlock® debe estar en contacto con la pantalla de forma que se evite la condensación entre la lente Pinlock® y la pantalla.

PT

- 1 - Retire a viseira do capacete
- 2 - Dobre a viseira para abrir e fixe a lente Pinlock® nos pinos existentes na mesma de maneira a que ele encaixe perfeitamente na cavidade dedicada ao mesmo.
- 3 - O selante de silicone na lente Pinlock® deve estar em contacto com a viseira de maneira a evitar a condensação entre a lente Pinlock® e a viseira.

\*Available in some models

**COME USARE IL VISIERINO PARASOLE**  
**USO LAS GAFAS DE SOL INTERIORES**  
**COMO USAR OS ÓCULOS DE SOL**

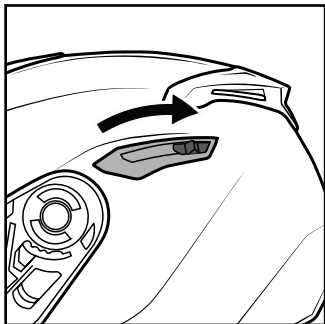

**1** CLOSE

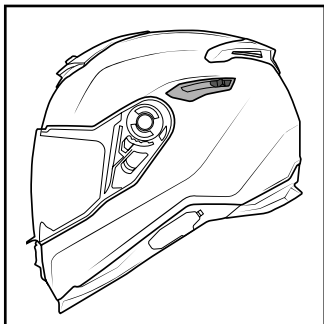

**2** FULL CLOSE POSITION

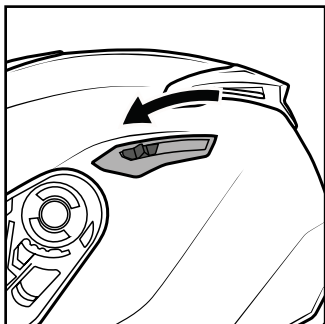

**3** OPEN

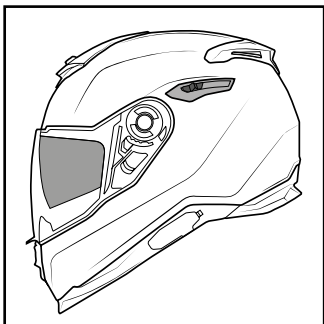

**4** FULL OPEN POSITION

**COME RIMUOVERE IL VISIERINO PARASOLE**  
**CÓMO QUITAR LAS GAFAS DE SOL INTERIORES**  
**COMO REMOVER OS ÓCULOS DE SOL INTERIORES**

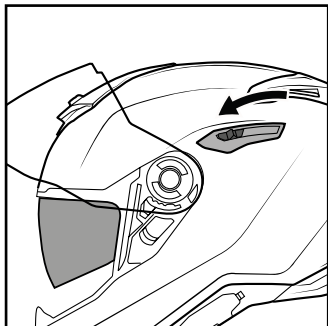

**1** OPEN THE SUNVISOR

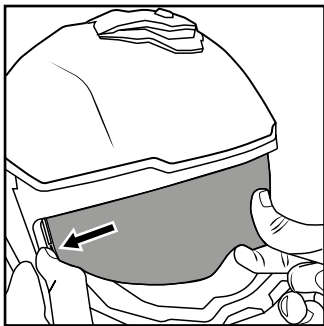

**2** PULL FROM BOTH SIDES

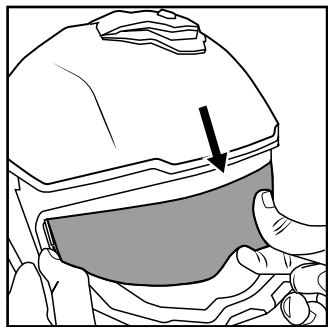

**3** PULL DOWN

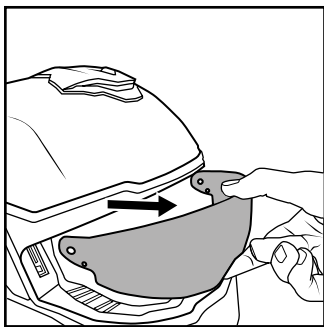

**4** TAKE OFF THE VISOR

**COME METTERE IL VISIERINO PARASOLE**  
**CÓMO COLOCAR LAS GAFAS DE SOL INTERIORES**  
**COMO COLOCAR OS ÓCULOS DE SOL INTERIORES**

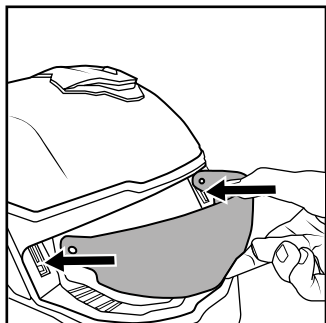

**1** INSERT BOTH SIDES

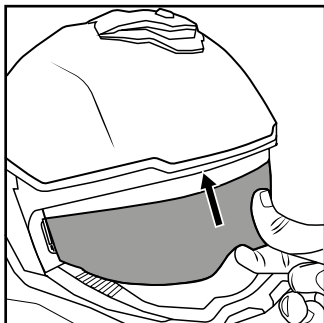

**2** PULL UP

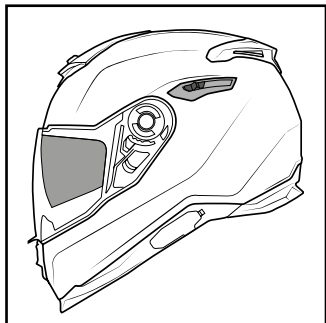

**3** READY TO USE



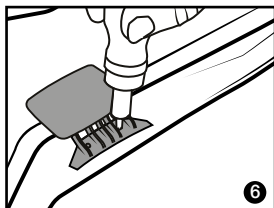
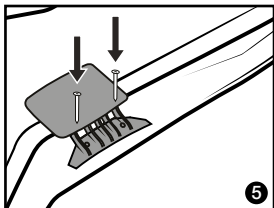
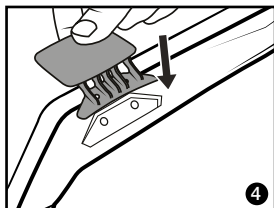
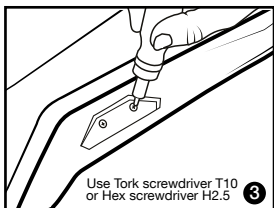
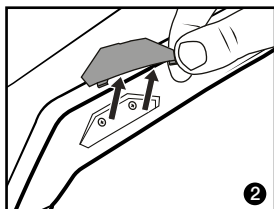
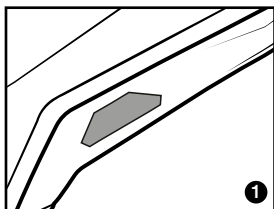
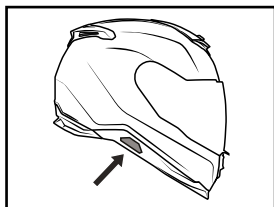
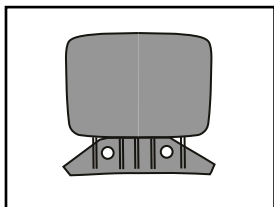

**COME METTERE IL SUPPORTO LATERALE DELLA CAMERA**  
**CÓMO PONER CÁMARA SOPORTE LATERAL**  
**COMO COLOCAR O SUPORTE DE CÁMARA LATERAL**

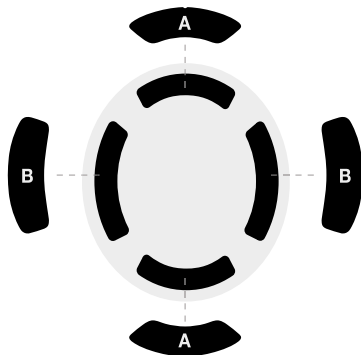

\*Available in some models

# ERGO PADDING \*



A	B
 2mm	 2mm
 4mm	 4mm

**IT** Il sistema di regolazione della taglia del casco si ottiene con le spugne interne che permettono un maggior riempimento in base alla forma della testa;

**ES** Sistema de ajuste de tamaño del casco através de almohadillas interiores que permiten un mayor relleno de acuerdo con el formato de la cabeza;

**PT** O sistema de ajuste de tamanho do capacete através de esponjas interiores que permitem maior enchimento de acordo com o formato da cabeça.

\* Not included

## SPECIFICHE DI RIVESTIMENTO

### ESPECIFICACIONES DEL FORRO (INTERIOR)

### ESPECIFICAÇÕES DO FORRO

**IT** Il rivestimento di questo casco ha le seguenti caratteristiche:

- Rimovibile (solo alcuni modelli),
- Anti-allergico
- Anti-traspirante.

Questo può essere rimosso e lavabile come mostrato nel diagramma (solo alcuni modelli).

Se per qualsiasi ragione questo rivestimento è danneggiato, può essere facilmente sostituito (solo alcuni modelli).

**ES** El forro de este casco presenta las siguientes características:

- Desmontable (solo algunos modelos),
- Antialérgico,
- Antitranspirante.

Puede quitarse y lavarse, conforme se muestra en el esquema (solo algunos modelos).

Si, por algún motivo, el forro está dañado, podrá reemplazarse con facilidad (solo algunos modelos).

**PT** O forro deste capacete apresenta as seguintes características:

- Amovível
- Anti-alérgico
- Anti-transpirante.

Este pode ser removido e lavável, conforme apresentado no esquema (apenas alguns modelos).

Se por algum motivo este forro se danificar poderá ser facilmente substituído (apenas alguns modelos).



drip dry



do not wring



do not tumble dry



do not iron



hand wash



do not bleach



**PARTI DEL RIVESTIMENTO RIMOVIBILI**  
**PARTES DEL FORRO EXTRAÍBLES**  
**PARTES DO FORRO AMOVÍVEIS**

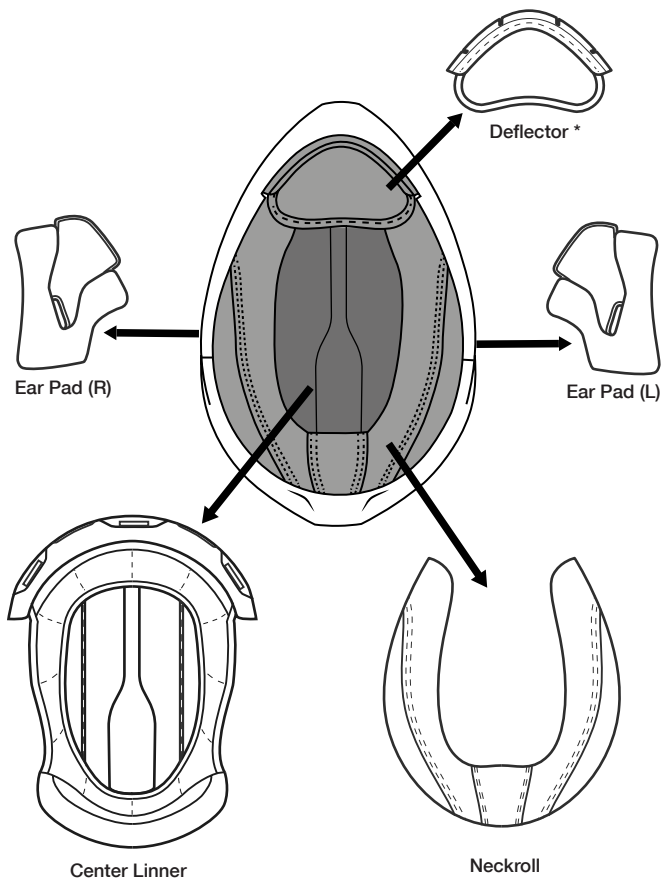

\*Available in some models

**RIMOZIONE DEL RIVESTIMENTO**  
**CÓMO RETIRAR EL FORRO**  
**COMO RETIRAR O FORRO**

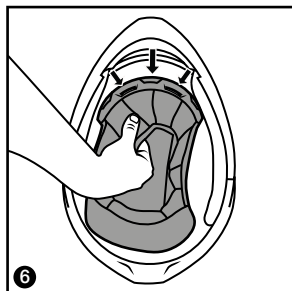
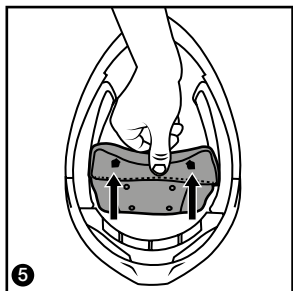
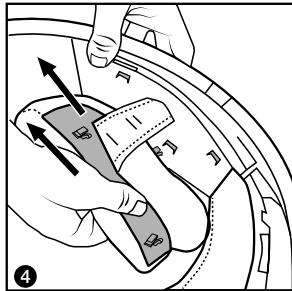
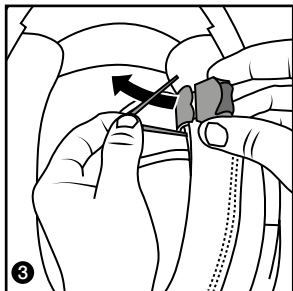
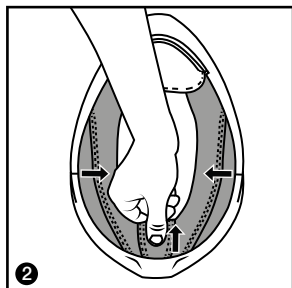
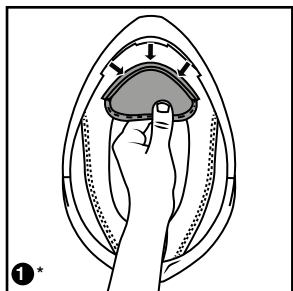

\*Available in some models

**COME METTERE IL RIVESTIMENTO**  
**CÓMO COLOCAR EL FORRO**  
**COMO COLOCAR O FORRO**

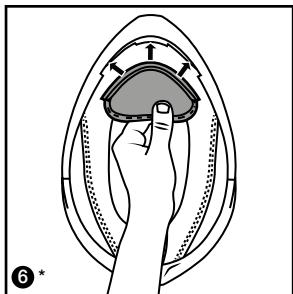
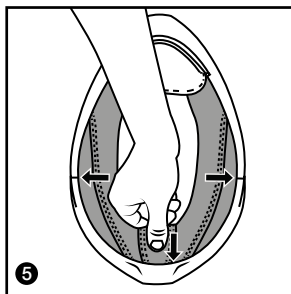
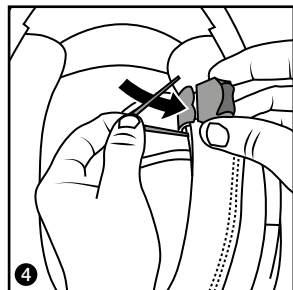
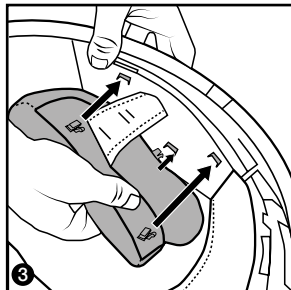
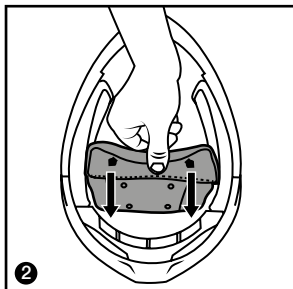
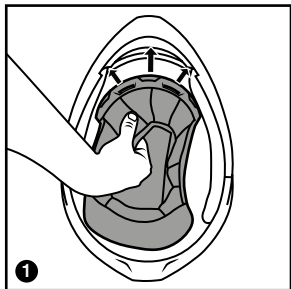

\*Available in some models

**PARANASO \***  
**DEFLECTOR DE RESPIRACIÓN \***  
**NARIGUEIRA \***

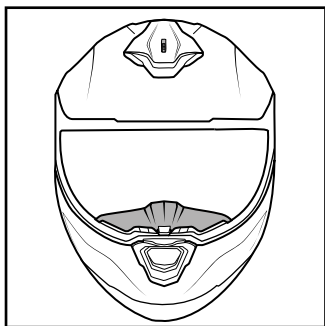

**REMOVE**

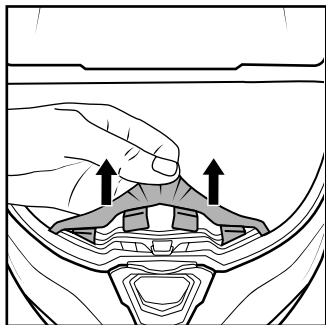

**APPLY**

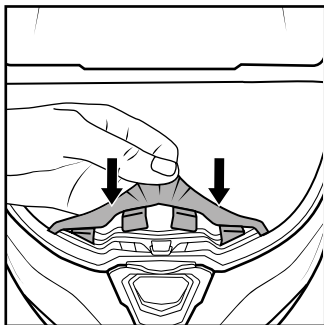

\*Available in some models

**DEFLETTORE DEL MENTO \***  
**DEFLECTOR DE BARBILLA \***  
**DEFLECTOR DE QUEIXO \***

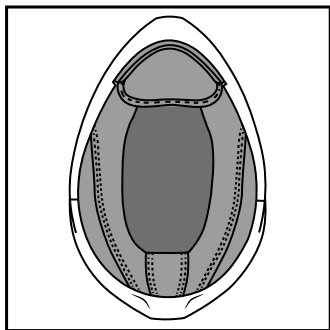

**REMOVE**

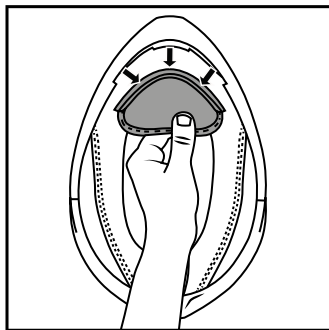

**APPLY**

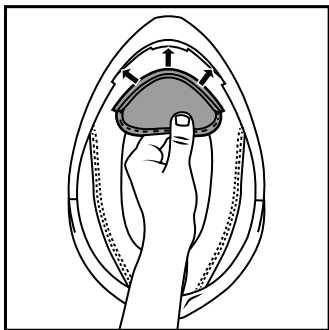

\*Available in some models

**SISTEMA DE EMERGENCIA**  
**SISTEMA DI EMERGENZA**  
**SISTEMA DE EMERGÊNCIA**

**IT** Sistema di emergenza per rimuovere i pattini laterali in caso di incidente, consentirà di rimuovere il casco riducendo il rischio di peggioramento / creazione di lesioni all'utente;  
**UTILIZZARE QUESTO SISTEMA SOLO IN CASO DI EMERGENZA!**

**ES** Sistema de Emergencia para retirar las almohadillas laterales en caso de accidente, que permite extraer el casco disminuyendo el riesgo de agravar o crear una lesión al usuario;  
**USE ESTE SISTEMA SOLO EN CASO DE EMERGENCIA!**

**PT** Sistema de Emergência para remover Pads Laterais em caso de Acidente, vai permitir que o capacete seja removido diminuindo o risco de agravar/criar lesão ao utilizador;  
**USAR ESTE SISTEMA SÓ EM CASO DE EMERGÊNCIA!**

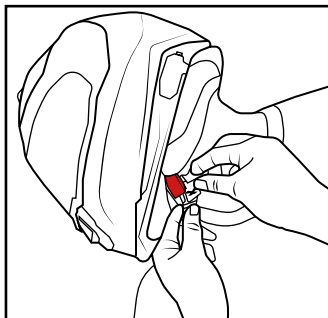

**1** OPEN THE CHIN STRAP

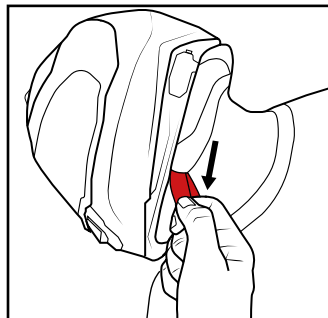
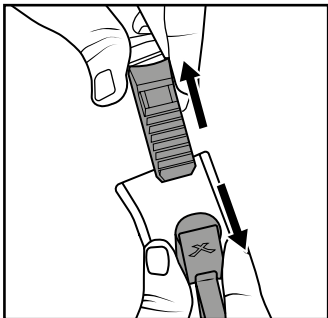

**2** PULL THE EMERGENCY STRAP

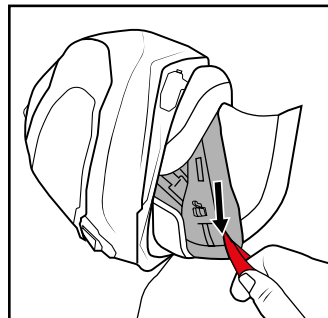

**ACCESSORI**  
**ACCESORIOS**  
**ACESSÓRIOS**

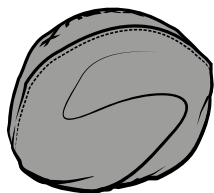

**HELMET BAG**

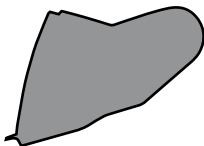

**EXTRA VISOR \***



**NOSEGUARD \***



**DEFLECTOR \***

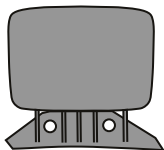

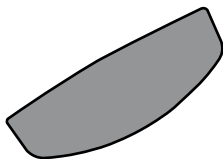

**CAMERA SIDE SUPPORT \***



**PINLOCK \***

\*Available in some models

**TABELLA TAGLIE**  
**CUADRO DE TALLAS**  
**TABELA DE MEDIDAS**

SHELL SIZE	HELMET SIZE	HEAD SIZE	
		CM	IN
	<b>XS</b>	53/54	20,9/21,3
	<b>S</b>	55/56	21,7/22
	<b>M</b>	57/58	22,4/22,8
	<b>L</b>	59/60	23,2/23,6
	<b>XL</b>	61/62	24/24,4
	<b>XXL</b>	63/64	24,8/25,2

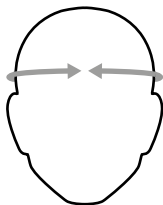

**IT** Avvolgi il nastro flessibile di misurazione intorno alla testa.

**ES** Con ayuda de una cinta métrica flexible, mida la circunferencia de su cabeza.

**PT** Usando uma fita métrica flexível, meça a circunferência da sua cabeça.



**IT** La scelta corretta della misura del casco è essenziale per garantire la sicurezza dell'utente. Non indossare mai un casco troppo stretto o troppo largo in relazione alle dimensioni della testa. Prima di acquistare un casco, è importante provare a controllare le dimensioni del casco: assicurarsi che il casco si adatti perfettamente alla testa; non ci deve essere spazio tra il casco e la testa; Quando si eseguono alcuni movimenti di rotazione (sinistra e destra) con il casco sulla testa (chiuso) questo non deve essere agitato, è importante che il casco sia comodo e avvolga l'intera testa.

**ES** Elegir correctamente el tamaño del casco es fundamental para garantizar la seguridad del usuario. Nunca use un casco demasiado ajustado o muy grande en relación con el cabeza. Antes de comprar un casco, es importante que pruebe y verifique cuál es su tamaño: compruebe que el casco se ajusta perfectamente a la cabeza. No deberá quedar ningún espacio entre el casco y la cabeza. Al hacer algunos movimientos de rotación (de izquierda a derecha) con el casco en la cabeza (cerrado) ,este no deberá oscilar. Es importante que el casco sea cómodo y cubra toda la cabeza.

**PT** A escolha correcta do tamanho do capacete é fundamental para garantir a segurança do utilizador. Nunca deverá utilizar um capacete que seja muito justo ou muito largo em relação ao tamanho da cabeça. Antes de efectuar a compra de um capacete é importante que experimente e verifique qual o seu tamanho : verifique se o capacete se ajusta perfeitamente à cabeça; não deverá existir folga entre o capacete e a cabeça; ao fazer alguns movimentos de rotação (esquerda e direita) com o capacete na cabeça (fechado) este não deverá abanar, é importante que o capacete seja confortável e envolva toda a cabeça.

# X.COM 3 \*

**IT** Il modello Y.100/Y.100R è pronto per l'installazione del sistema intercom NEXX X-COM3.

**ES** El modelo Y.100/Y.100R está preparado para la instalación del sistema de intercomunicación NEXX X-COM3.

**PT** O modelo Y.100/Y.100R está preparado para a instalação do sistema intercom NEXX X-COM3.

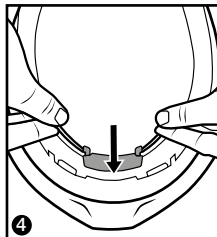
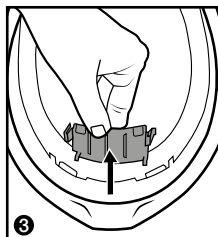
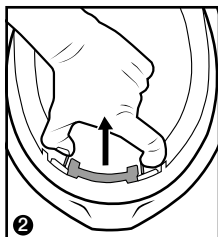
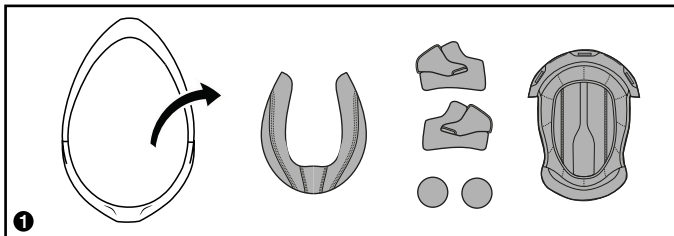
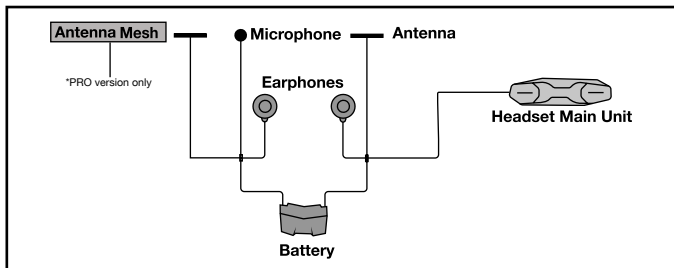

\* Not included

# X.COM 3 \*

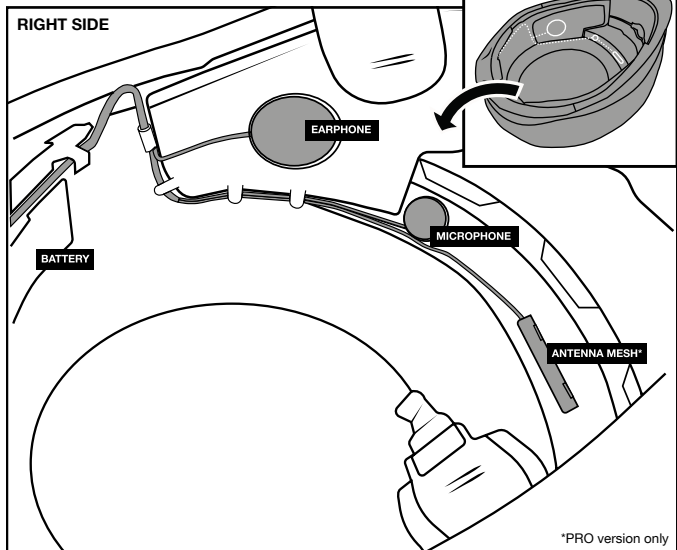
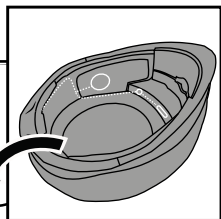
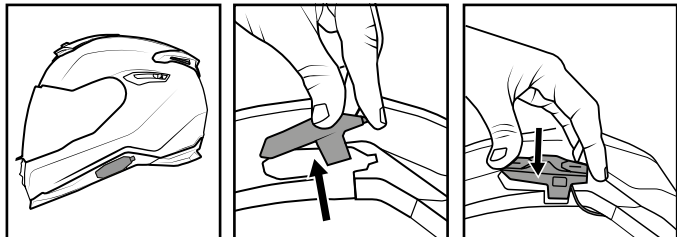

\* Not included

# X.COM 3 \*

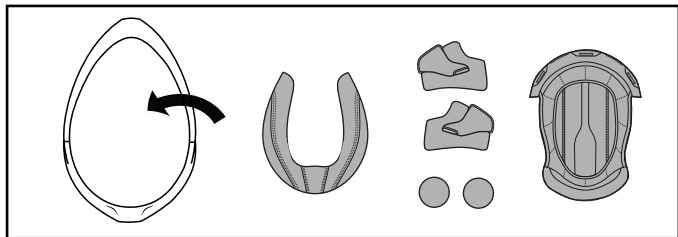
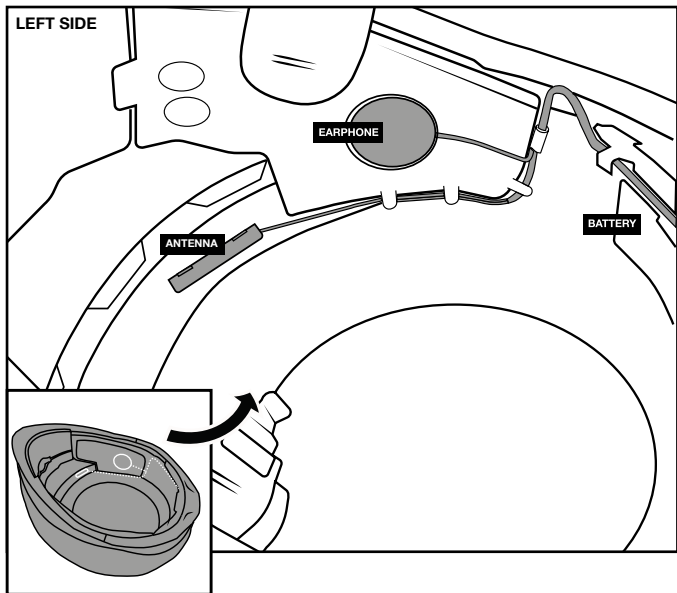

\* Not included

## MANUTENZIONE E CURA

### CUIDADOS QUE SE DEBEN DE TENER

### CUIDADOS A TER

IT

- I colori chiari con finitura opaca richiedono particolare attenzione in quanto saranno naturalmente più esposti a polvere, fumi, composti o altri tipi di sporco.

**QUESTO FATTORE NON È COPERTO DALLA GARANZIA!**

Colori al neon soggetti a lunghe esposizioni ai raggi UV perderanno la intensità.

**QUESTO FATTORE NON È COPERTO DALLA GARANZIA!**

Non siamo responsabili per eventuali danni, perdite o danni derivanti dal montaggio difettoso di qualsiasi accessorio.

- Non esporre il casco a nessun tipo di solvente;

- Il casco deve essere maneggiato con cura. Lasciarlo cadere potrebbe danneggiare la vernice e diminuire le sue caratteristiche protettive.

- Tenere il casco in un posto sicuro (non appendere allo specchio della motocicletta o ad altri supporti che potrebbero danneggiare il rivestimento). Non trasportare il casco sulla motocicletta o sul braccio durante la guida.

- Utilizzare sempre il casco nella posizione corretta, usando la fibbia per regolare la testa;

- Al fine di mantenere il corretto funzionamento e la manipolazione della visiera, è consigliabile lubrificare periodicamente i meccanismi e le gomme attorno alla visiera con olio di silicone. L'applicazione si effettua con l'aiuto di un pennello o di un tampone. Fallo con moderazione e ripulisci gli eccessi.

Queste cure adeguate consentono di mantenere la morbidezza dei profili in gomma e aumentano notevolmente la durata dei meccanismi di fissaggio della visiera.

ES

- Los colores claros con acabado mate requieren un mayor cuidado, puesto que, naturalmente, estarán más expuestos al polvo, humos, compuestos u otro tipo de suciedad.

**ESTE FACTOR NO ESTÁ CUBIERTO POR LA GARANTÍA!**

Los colores neón sujetos a largas exposiciones a rayos UVA perderán su intensidad.

**ESTE FACTOR NO ESTÁ CUBIERTO POR LA GARANTÍA**

No somos responsables por cualquier daño, pérdida o perjuicio causados por un montaje de cualquier accesorio!

- No exponga el casco a ningún tipo de disolventes líquidos;

- El casco deberá manipularse con cuidado. Dejarlo caer podrá dañar la pintura, así como reducir sus características de protección.

**ESTE FACTOR NO ESTÁ CUBIERTO POR LA GARANTÍA!**

- Mantenga el casco en un lugar seguro (no lo cuelgue en el espejo de la moto o en otro soporte que pueda dañar el forro). No transporte el casco en la moto o en el brazo mientras esté conduciendo.

- Use siempre el casco en la posición correcta, utilizando el cierre para ajustarlo a la cabeza;

- Con el fin de mantener un buen funcionamiento y la manipulación de la visera, es aconsejable la lubricación periódica de los mecanismos y de las gomas alrededor de la visera con aceite de silicona. La aplicación se puede hacer con un cepillo o con la ayuda de un bastoncillo de algodón. Hacerlo con moderación y limpiar el exceso. Estos cuidados adecuados permiten mantener la suavidad de los perfiles de goma y aumentar considerablemente la durabilidad de los mecanismos de fijación de la visera.

As cores claras com acabamento mate requerem um cuidado extra uma vez que estarão naturalmente mais expostas a poeiras, fumos, compostos ou outro tipo de sujidades.

**ESTE FACTOR NÃO É COBERTO PELA GARANTIA!**

As cores néon sujeitas a longas exposições aos raios UV vão perder a sua intensidade.

**ESTE FACTOR NÃO É COBERTO PELA GARANTIA!**

Não nos responsabilizamos por eventuais danos, perdas ou prejuízos resultantes da montagem defeituosa de qualquer acessório.

- Não expor o capacete a qualquer tipo de líquidos solventes;

- O capacete deverá ser manuseado com cuidado. Deixá-lo cair poderá danificar a pintura bem como diminuir as suas características de protecção.

Este factor não é coberto pela garantia!

- Mantenha o capacete em local seguro (não pendurar no espelho da mota ou outro suporte que possa danificar o forro). Não transportar o capacete na mota ou braço enquanto estiver a conduzir.

- Usar sempre o capacete na posição correcta, utilizando o fecho para ajustar á cabeça;

- De forma a manter o bom funcionamento e manipulação da viseira, é aconselhável a lubrificação periódica dos mecanismos e borrachas em torno da viseira com óleo de silicone. A aplicação poderá com a ajuda de um pincel ou cotonete. Faça isso com moderação e limpe os excessos.

Estes cuidados adequados permitem manter a suavidade dos perfis em borracha e aumentam drasticamente a durabilidade dos mecanismos de fixação da viseira.

**IT** -La qualità dei nostri caschi è ottenuta con la più avanzata tecnologia europea. I caschi sono prodotti per la protezione e l'uso esclusivo dei motociclisti. Le specifiche di questo casco sono soggette a modifiche senza preavviso.

**ES** - La calidad de nuestros cascos se obtiene con la tecnología europea más avanzada. Los cascos se fabrican tecnológicamente para la protección y el uso exclusivo de los motociclistas. Las especificaciones técnicas de este casco están sujetas a modificaciones sin previo aviso.

**PT** -A qualidade dos nossos capacetes é obtida com a mais avançada tecnologia europeia. Os capacetes são produzidos para protecção e uso exclusivo dos motociclistas. As especificações deste capacete estão sujeitas a alterações sem aviso prévio.

# HELMETS FOR LIFE

**Nexxpro Fábrica de Capacetes S. A.**

Zona industrial de Amoreira da Gândara, lote nº11  
3780-024 Amoreira da Gândara,  
Anadia - PORTUGAL  
nexx@nexxpro.com  
[www.nexx-helmets.com](http://www.nexx-helmets.com)

MADE IN  
EUROPE

MARÇO 2023/R01